



# PVC systemy

exclusive

Drzwi w systemach KÖMMERLING nie bez przyczyny określane są mianem ekskluzywnych. Najwyższe parametry techniczne, perfekcyjne wykonanie, elegancja i wyjątkowy styl sprawiają, że doceniane są przez najbardziej wymagających Klientów.

Techniczną cechą jest maksymalnie wykorzystujące komorę, wzmocnienie stalowe gwarantujące wysoką sztywność. Specjalne komory izolacyjne zapewniają bardzo dobre właściwości izolacji cieplnej.



KÖMMERLING®

Classic

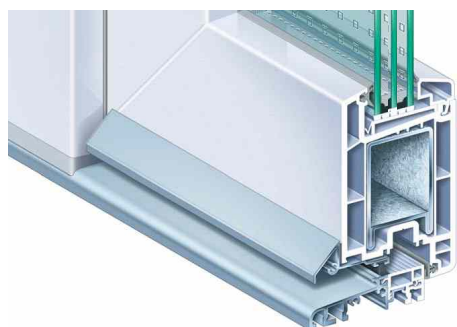

3-komorowy system drzwiowy PVC o 70 mm głębokości zabudowy i znakomitych parametrach technicznych. Zastosowane wzmocnienie stalowe optymalnie wykorzystuje powierzchnię komory profilu, gwarantując wysoką sztywność i stabilność całej konstrukcji. Specjalne komory izolacyjne zapewniają bardzo dobre parametry termiczne.

Classic-pro

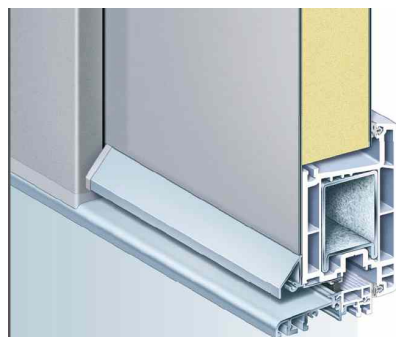

Rozbudowana wersja systemu standardowego. Dzięki zastosowaniu panelu nakładkowego uzyskujemy efekt niewidocznego skrzydła drzwiowego. Wypełnienie przejmuje funkcję nośną i usztywniającą oraz uniemożliwia opadanie skrzydła. Możliwe jest zastosowanie wypełnień o grubości do 50 mm, które gwarantują wyjątkową izolacyjność cieplną.

88 plus



System drzwiowy o 88 mm szerokości zabudowy oraz 5-komorowej konstrukcji profilu. Dostępne warianty drzwi otwieranych na zewnątrz i do środka pomieszczenia. Najważniejsze zalety systemu:  
- perfekcyjna statyka  
- maksymalna wielkość skrzydeł do 2,4 m wysokości  
- trzy płaszczyzny uszczelek wraz z innowacyjną uszczelką wrębu skrzydłowego, zapewniają znakomitą ochronę przeciwdeszczową

88 plus-pro

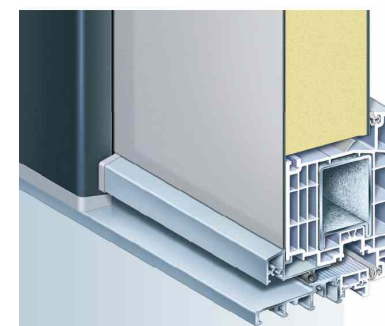

Drzwi 88 plus w wersji z panelem wsadowym spełniają najwyższe standardy izolacyjności cieplnej.

Dzięki wysokim wartościom współczynników izolacyjności cieplnej i akustycznej zyskał on miano inteligentnej konstrukcji nowej generacji.

Wariant najbardziej zaawansowany technicznie to wersja przeznaczona do budownictwa pasywnego.

# Aluminiowe systemy

Aluminiowe drzwi wejściowe to optymalne rozwiązanie, stworzone w odpowiedzi na codzienne wymagania i obciążenia. Są wyjątkowo stabilne i odporne na odkształcenia nawet w warunkach dużego obciążenia użytkowego, a ponadto zapewniają skuteczną izolację cieplną oraz odporność na korozję i warunki atmosferyczne.

## SCHÜCO

▶ ADS 70.HI



Drzwi Schüco Tür ADS 70.HI (High Insulation) stanowią połączenie doskonałej izolacyjności cieplnej z pozostałymi zaletami systemu Schüco ADS.

Głębokość zabudowy równa 70 mm gwarantuje wysoką stabilność. Wysoka izolacyjność cieplna skutecznie poprawia bilans energetyczny budynku, jednocześnie gwarantując pełną swobodę architektoniczną.

▶ ADS 75.SI 1P



Drzwi Schüco Tür ADS 75.SI (Super Insulation) zapewniają doskonałą izolacyjność cieplną oraz stanowią perfekcyjne rozwiązanie do zastosowania w budynkach spełniających najwyższe wymagania w zakresie architektury i zarządzania energią.

Drzwi wykonywane z panelem wsadowym.

▶ ADS 90.SI



Drzwi wejściowe Schüco ADS 90 PL.SI+ (Super Insulation+) to pierwsze drzwi aluminiowe, zapewniające poziom izolacyjności cieplnej w standardzie budownictwa pasywnego.

Drzwi przeznaczone są do zastosowania w wysokiej klasy budynkach mieszkalnych z uwagi na doskonałą wytrzymałość mechaniczną i właściwości fizyczne. Wysoko cenione w systemach okiennych uszczelnienie środkowe zostało konsekwentnie zastosowane w systemie drzwiowym.

# Modele

exclusive

▶ EXD 4

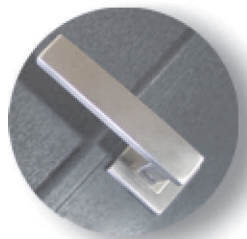
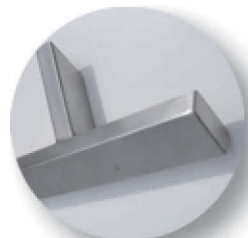

▶ EXD P1

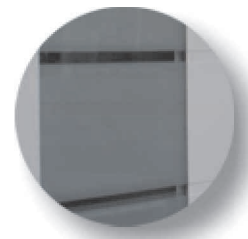



# Modele

exclusive

▶ EXD 7

▶ EXD glass

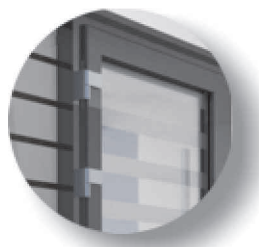
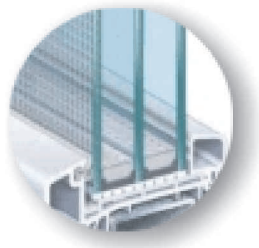
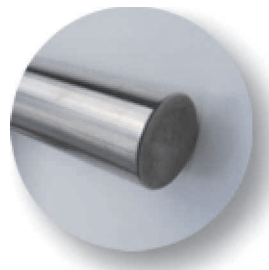

# Modele

exclusive

EXD P1-4



EXD P flat



EXD P6



EXD P7



EXD P3



EXD P8



EXD 4



EXD P5



DZ 77



DZ 66



EXD P4-2



EXD P6



DZ 64

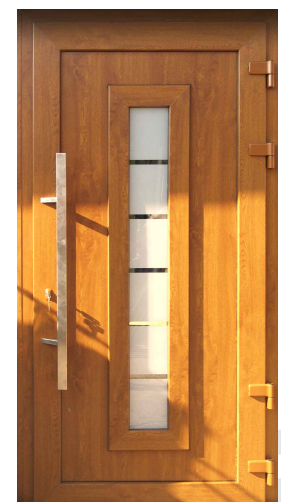

DZ 78

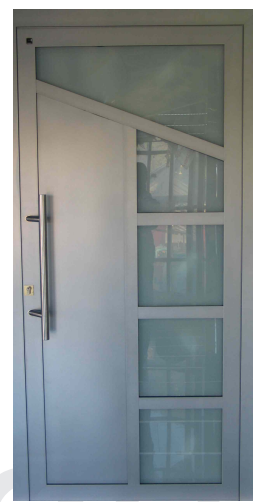

# Opcje

## elementy

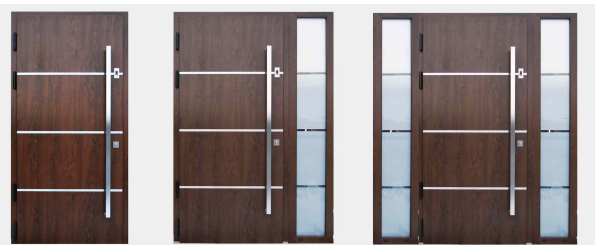

## szkło

Oferujemy wszystkie dostępne na rynku rodzaje szkła.  
Najbardziej popularne wzory ze szkłem piaskowanym :

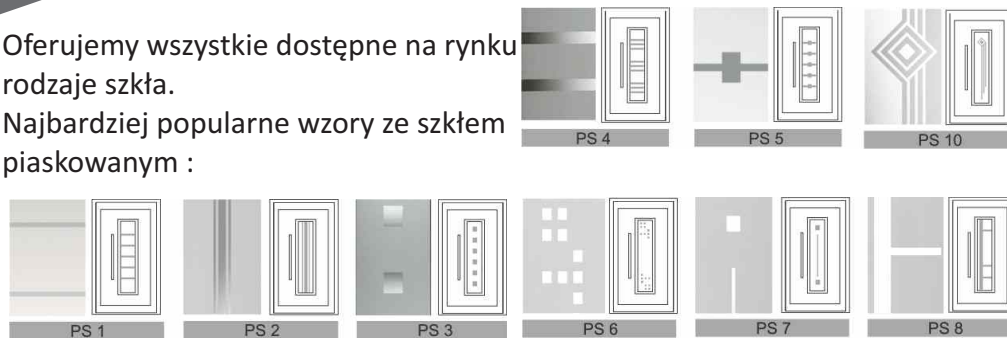

## kolor

Drzwi aluminiowe lakierujemy w dowolnym kolorze  
Opcjonalnie: kolory drewnopodobne



Wybrane kolory drzwi PVC



W ofercie posiadamy ponad 56 różnych kolorów.



LED LIGHT

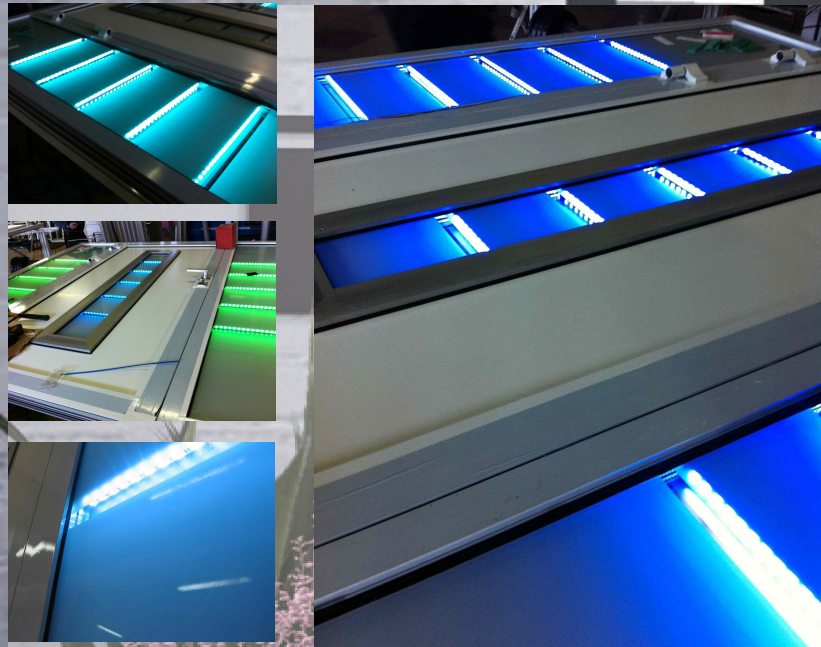

różne kolory świecenia

sterowanie za pomocą pilota

kontrola dostępu

Każdy model drzwi możemy wyposażyć w elektryczno-mechaniczny zamek sterowany za pomocą dowolnego urządzenia zainstalowanego na skrzydle drzwiowym.

Bluetooth- otwiera drzwi telefonem komórkowym

kontrola dostępu:



skaner lini papilarnych



klawiatura numeryczna



Bluetooth®

Dealer:



Firma ŻeMP  
33-350 Piwniczna Zdrój  
Borownice 59  
www.zemp.pl  
biuro@zemp.pl